

Treuil de halage manuel 1735Kg cable pour 26m/Ø6 et 16m/Ø7



Références du produit

Reference: LEV27498

EAN13: -

UPC: -

Description du produit

Treuil manuel de halage manuel à cliquet pour une charge jusqu'a **1735 KG** à utiliser uniquement pour le halage de charges.

***** NE PAS UTILISER POUR DES OPERATIONS DE LEVAGE *****

Conforme - CE

- Treuil pour application de halage.
- Cliquet réversible permettant le débrayage de la bobine.
- 3 point de fixation pour rigidité exceptionnelle.
- Installation du cable aisée sans démontage de la bobine.
- Frein de retenue pour les charges lourde disponible.
- Manivelle amovible.

Contenu du colis:

- Notice d'utilisation
- Certificat de conformité

Référence LEV27494 LEV27495 LEV27497 LEV27498 LEV27508 LEV27509
Désignation 3N1 5N1 7N1 9N1 16N2 16N2F Capacité du treuil en charge roulante
(kg) Capacité de halage pente 30% (kg) 470 596 723 894 1556 1556 Capacité
de halage en pente 10% (6°) (kg) 913 1158 1404 1735 3021 3021 Capacité de
halage en pente 20% (11,3°) (kg) 615 780 946 1069 2035 2035 Rapports 1/2,57
1/3,5 1/4,85 1/4,85 1/4,95 - 1/9,71 1/4,85 - 1,971 Ø du moyeu (mm) 25 22 28 28 28
28 Øcâble (mm) 3 5 5 6 7 7 Longueur maxi (m) 22 17 32 21 14 14 Øcâble (mm) 4 6 7
7 8 8 Longueur maxi (m) 13 10 14 16 10 10 Frein ralentisseur Non Non Non Non Non
Oui Masse du treuil (kg) 2,00 3,00 4,60 6,00 6,90 7,80 Matière Acier Acier Acier
Acier Acier Acier

Caractéristiques

Capacité (kg): 1735
Ø-câble-chaîne-touret-(mm): 6
Frein: Non
sangle max (m): 21
Matiere Acier: Acier Zingué

Images





*Ciquet réversible 3 positions
(montée, descente, neutre)*



*Rigidité exceptionnelle du châssis
(3 points de fixation)*



*Installation du câble aisée
(sans démonter la bobine)*

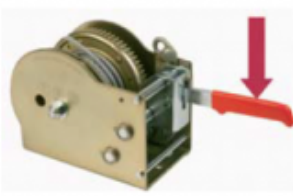

*Frein de retenue
pour charge lourde*

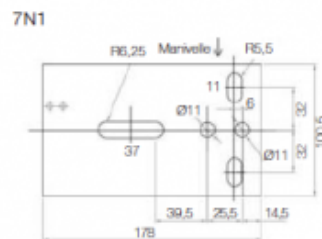
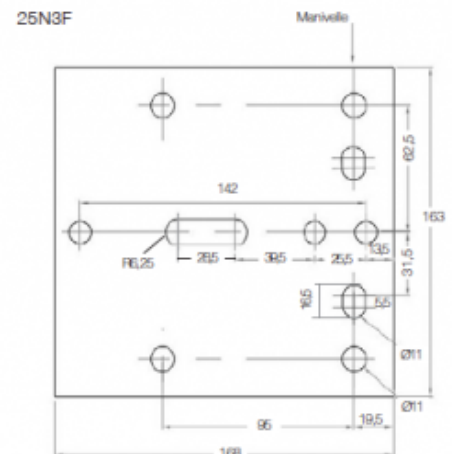
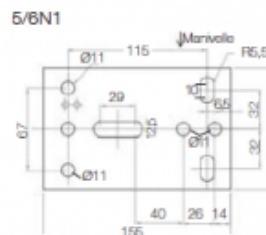
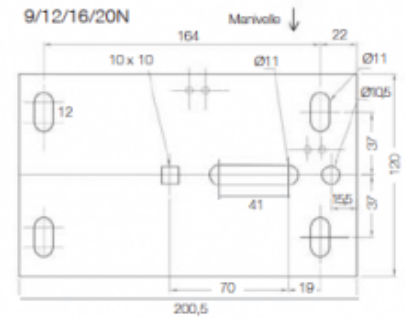
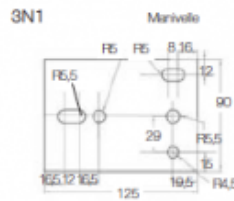
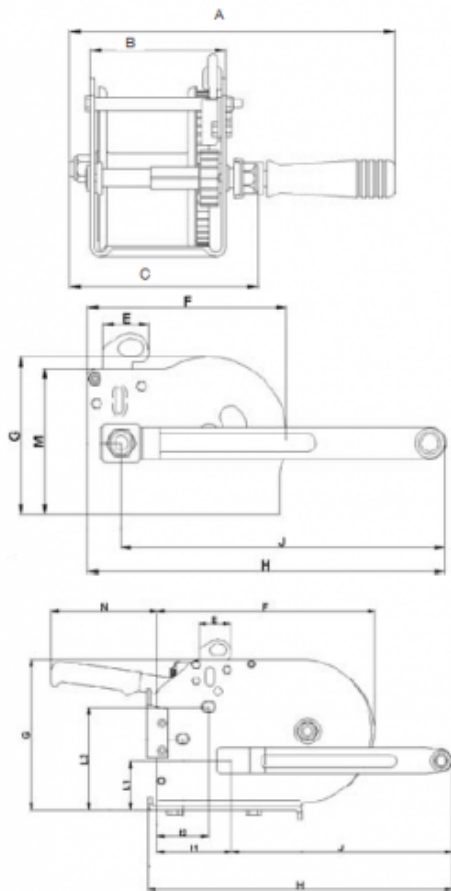

*Manivelle amovible à bille
(conception ergonomique, facilité d'utilisation)*

Dimensions (mm)
Important : 3 points de fixation minimum sont requis

Treuil type	3N1	5N1	6N1	7N1	9N1	9N1F	12N2	12N2F	16N2	16N2F	20N2	20N2F	25N3F
A	230	240	240	242	270	285	290	290	290	290	290	290	345
B	90	99	99	100	120	120	120	120	120	120	120	120	163
C	130	140	140	142	165	165	175	175	175	175	175	175	230
E	38	38	38	38	38	38	38	38	38	38	38	38	38
F	125	161	161	200	214	214	214	214	214	214	214	214	265
G	100	127	127	166	171	171	171	171	171	171	171	171	190
H	200	240	240	240	253	300	312	312	312	312	312	312	348
I1	27	27	27	27	40	40	52	52	52	52	52	52	88
I2	-	-	-	-	-	-	30	30	30	30	30	30	66
J	174	213	213	213	213	260	260	260	260	260	260	260	260
L1	30	57	57	81	83	83	83	83	83	83	83	83	55
L3	-	-	-	-	-	-	-	-	-	-	-	-	76
M	88	118	118	140	141	141	141	141	141	141	141	141	175
N	-	-	-	-	-	150	-	160	-	160	-	160	130



Références

Treuil livré
sans câble ni sangle



Version pour câble	3N1	5N1	6N1	7N1	9N1	9N1F
Capacité de halage pente 30%	470 kg	596 kg	656 kg	723 kg	894 kg	894 kg
Rapports	1/2,57	1/3,5	1/3,5	1/4,85	1/4,85	1/4,85
Ø du moyeu de bobine	25 mm	22 mm	22 mm	28 mm	28 mm	28 mm
Frein ralentisseur	Non	Non	Non	Non	Non	Oui
Masse du treuil	2,0 kg	3,0 kg	3,2 kg	4,6 kg	6,0 kg	6,0 kg
Conditionnement par carton	10	7	7	5	4	3
Version pour sangle*	3N1PS	5N1PS	6N1PS	7N1PS	9N1PS	9N1FPS

Treuil livré
sans câble ni sangle



Version pour câble	12N2	12N2F	16N2	16N2F	20N2	20N2F	25N3F																								
Capacité de halage pente 30%	1 264 kg	1 264 kg	1 556 kg	1 556 kg	1 860 kg	1 860 kg	2 741 kg																								
Rapports	<table border="0"> <tr> <td>Vitesse 1</td> <td>1/4,85</td> <td>1/4,85</td> <td>1/4,85</td> <td>1/4,85</td> <td>1/4,85</td> <td>1/4,85</td> <td>1/4,25</td> </tr> <tr> <td>Vitesse 2</td> <td>1/9,71</td> <td>1/9,71</td> <td>1/9,71</td> <td>1/9,71</td> <td>1/9,71</td> <td>1/9,71</td> <td>1/10,92</td> </tr> <tr> <td>Vitesse 3</td> <td>-</td> <td>-</td> <td>-</td> <td>-</td> <td>-</td> <td>-</td> <td>1/21,85</td> </tr> </table>							Vitesse 1	1/4,85	1/4,85	1/4,85	1/4,85	1/4,85	1/4,85	1/4,25	Vitesse 2	1/9,71	1/9,71	1/9,71	1/9,71	1/9,71	1/9,71	1/10,92	Vitesse 3	-	-	-	-	-	-	1/21,85
Vitesse 1	1/4,85	1/4,85	1/4,85	1/4,85	1/4,85	1/4,85	1/4,25																								
Vitesse 2	1/9,71	1/9,71	1/9,71	1/9,71	1/9,71	1/9,71	1/10,92																								
Vitesse 3	-	-	-	-	-	-	1/21,85																								
Ø du moyeu de bobine	28 mm	28 mm	28 mm	28 mm	28 mm	28 mm	50 mm																								
Frein ralentisseur	Non	Oui	Non	Oui	Non	Oui	Oui																								
Masse du treuil	6,6 kg	7,5 kg	6,9 kg	7,8 kg	7,1 kg	8 kg	13,1 kg																								
Conditionnement par carton	3	3	3	3	3	3	1																								
Version pour sangle*	12N2PS	12N2FPS	16N2PS	16N2FPS	20N2PS	20N2FPS	25N3FPS																								

* Versions pour sangle conçues pour une sangle de largeur 50 mm

Important : Ces treuil n'ont pas été conçus pour le déplacement des personnes ni pour les applications de levage et ne doivent donc pas être utilisés à cet effet. Lors de la manipulation du cliquet il est impératif que la charge soit sécurisée.

Câbles et capacités d'enroulement

Pour treuil type	3N1	5N1	6N1	7N1	9N1-9N1F	12N2-12N2F	16N2-16N2F	20N2-20N2F	25N3F
Ø câble (mm)	3	5	5	5	6	7	7	7	8
Longueur maxi (m)	22	17	17	32	21	14	14	14	14
Ø câble (mm)	4	6	6	7	7	8	8	8	9
Longueur maxi (m)	13	10	10	14	16	10	10	10	13
Capacité du treuil en charge roulante (kg)									
Pente 10% (6°)	913	1 158	1 273	1 404	1 735	2 454	3 021	3 510	5 321
Pente 20% (11,3°)	615	780	858	946	1 069	1 653	2 035	2 400	3 585