

Pied articulé à rotule fixable embase technopolymère avec semelle diam 83 et tige acier M16 long. 200 charge max 20 000 N



Références du produit

Reference: -

EAN13: -

UPC: -

Description du produit

Pied articulé à rotule fixable. Embase technopolymère diam 83 avec semelle. Tige acier M16 longueur 200 charge max : 20 000 Newton

Caractéristique matière : Embase en technopolymère noir mat renforcé fibre de verre. Tige en acier zingué livrée sans écrou. Semelle en caoutchouc NBR dureté 70° shore.

Info : Embase couleur RAL dès 1500 pièces. Réalisation de dimensions et finitions spéciales de tiges filetées dès 500 pièces. Semelle spéciale (EPDM, nitrile, caoutchouc anti-trace...) sur demande.

Les photos ne sont pas contractuelles.

Pour plus d'informations : contact@binder-jenny.fr ou 03 88 39 21 45

Caractéristiques

Filetage (mm): M16

Hauteur minimum (mm): 38

Résistance (Newton): 20000

Hauteur base : 27

longueur filetage: 200

Diamètre de la base : 83

hauteur sans semelle: 238

Hauteur avec semelle : 241

Images











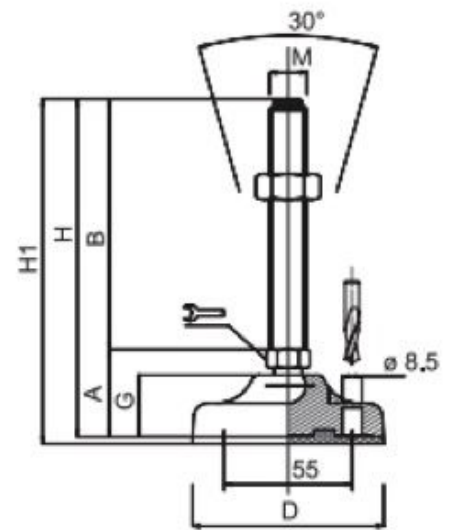







Embases plastique & caoutchouc

Ø 83

Embase technopolymère **Tige acier**
Pied articulé à rotule fixable

MATIERE Embase en technopolymère noir mat renforcé fibre de verre.
Tige en acier zingué livrée sans écrou.
Semelle en caoutchouc NBR dureté 70° shore.



| DIMENSIONS | | | | | | | | CHARGE MAXI |
|------------|-----|----|--|-----|----|-----|-----|-------------|
| A | B | D |  | M | G | H | H1 | Newton |
| 38 | 50 | 83 | 16  | M16 | 27 | 88 | 91 | 20 000 |
| 38 | 75 | 83 | 16  | M16 | 27 | 113 | 116 | 20 000 |
| 38 | 100 | 83 | 16  | M16 | 27 | 138 | 141 | 20 000 |
| 38 | 125 | 83 | 16  | M16 | 27 | 163 | 166 | 20 000 |
| 38 | 150 | 83 | 16  | M16 | 27 | 188 | 191 | 20 000 |
| 38 | 175 | 83 | 16  | M16 | 27 | 213 | 216 | 20 000 |
| 38 | 200 | 83 | 16  | M16 | 27 | 238 | 241 | 20 000 |
| 41 | 75 | 83 | 17  | M20 | 27 | 116 | 119 | 20 000 |
| 41 | 100 | 83 | 17  | M20 | 27 | 141 | 144 | 20 000 |
| 41 | 125 | 83 | 17  | M20 | 27 | 166 | 169 | 20 000 |
| 41 | 150 | 83 | 17  | M20 | 27 | 191 | 194 | 20 000 |
| 41 | 175 | 83 | 17  | M20 | 27 | 216 | 219 | 20 000 |
| 41 | 200 | 83 | 17  | M20 | 27 | 241 | 244 | 20 000 |
| 41 | 225 | 83 | 17  | M20 | 27 | 266 | 269 | 20 000 |