

# Pied articulé à rotule embase technopolymère avec semelle diam 40 et tige acier M10 long. 75 charge max 10 000 N



## Références du produit

Reference: -

EAN13: -

UPC: -

## Description du produit

**Pied articulé à rotule. Embase technopolymère diam 40 avec semelle. Tige acier M10 longueur 75 charge max : 10 000 Newton**

**Caractéristique matière :** Embase en technopolymère noir mat renforcé fibre de verre. Tige en acier zingué livrée sans écrou. Semelle en caoutchouc NBR dureté 70° shore.

**Info :** Embase couleur RAL dès 1500 pièces. Réalisation de dimensions et finitions spéciales de tiges filetées dès 500 pièces. Semelle spéciale (EPDM, nitrile, caoutchouc anti-trace...) sur demande.

Les photos ne sont pas contractuelles.

Pour plus d'informations : [contact@binder-jenny.fr](mailto:contact@binder-jenny.fr) ou 03 88 39 21 45

## Caractéristiques

Filetage (mm): M10  
Hauteur minimum (mm): 27  
Résistance (Newton): 10000  
Hauteur base : 16,5  
longueur filetage: 75  
Diamètre de la base : 40  
hauteur sans semelle: 102  
Hauteur avec semelle : 105



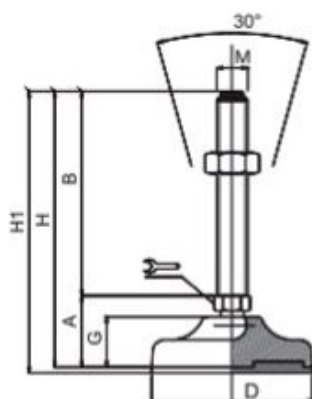









## Images



Embases plastique & caoutchouc

**ø 40 à 50**

Embase technopolymère **Tige acier**  
**Pied articulé à rotule**

DIMENSIONS								CHARGE MAXI	
A	B	D		M	G	H	H1	Newton	
27	50	40	12		M8	16,5	77	80	10 000
27	75	40	12		M8	16,5	102	105	10 000
27	100	40	12		M8	16,5	127	130	10 000
27	50	40	12		M10	16,5	77	80	10 000
27	75	40	12		M10	16,5	102	105	10 000
27	100	40	12		M10	16,5	127	130	10 000
27	125	40	12		M10	16,5	152	155	10 000
27	50	40	12		M12	16,5	77	80	10 000
27	75	40	12		M12	16,5	102	105	10 000
27	100	40	12		M12	16,5	127	130	10 000
27	125	40	12		M12	16,5	152	155	10 000

**Matière** : Embase en technopolymère noir mat renforcé fibre de verre.  
Tige en acier zingué livrée sans écrou.  
Semelle en caoutchouc NBR dureté 70° shore.