

Poignée cylindrique libre duroplast diam 23 long 55 axe fileté acier zingué empreinte creuse hexagonale de blocage M8



Références du produit

Reference: -

EAN13: -

UPC: -

Description du produit

Poignée cylindrique libre en duroplast noir diam 23, longueur 55, axe fileté en acier zingué avec empreinte creuse hexagonale de blocage M8

Caractéristique matière : Duroplast noir. Axe en acier zingué

Info : Sur demande, selon quantité, possibilité de couleurs

Les photos ne sont pas contractuelles.

Pour plus d'informations : contact@binder-jenny.fr ou 03 88 39 21 45

Caractéristiques



Filetage (mm): M8
Diamètre (en mm): 23
Longueur(mm): 55
longueur filetage: 14

Images

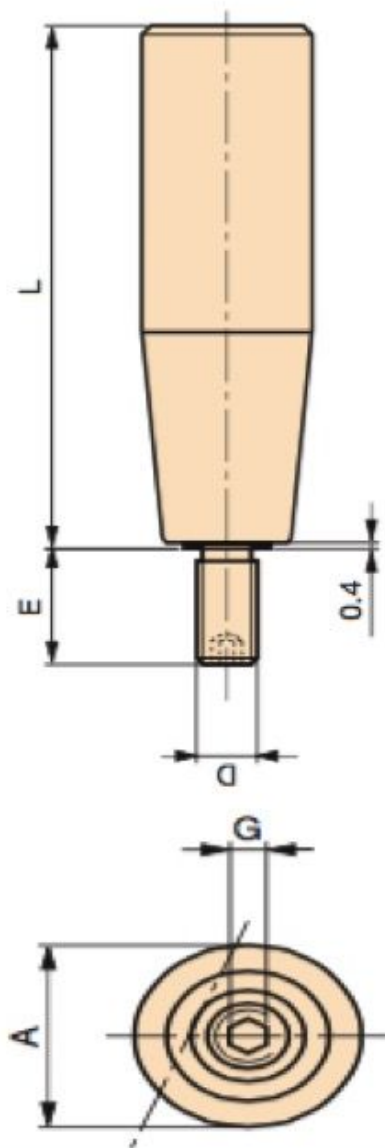

Matière : Duroplast noir.

A	L	D	E	G	poids gr.
13	27	M6	10	3	11
17	40	M6	13	3	18
21	50	M6	13	3	39
21	50	M8	14	4	41
23	55	M6	13	3	45
23	55	M8	14	4	47
25	65	M8	15	4	73
25	65	M10	17	5	88
28	85	M8	15	4	106
28	85	M10	17	5	110
29	115	M10	17	5	138

Axe fileté en acier zingué avec empreinte creuse hexagonale de blocage.