

Levier débrayable technopolymère longueur 42 insert en acier inoxydable taraudé M6



Références du produit

Reference: -

EAN13: -

UPC: -

Description du produit

Levier débrayable longueur 42, insert en acier inoxydable taraudé M6

Caractéristique matière : Technopolymère noir mat renforcé fibre de verre. Insert laiton borgne taraudé

Info : Sur demande, selon la quantité, possibilité couleurs orange RAL 2004, gris RAL 7031

Les photos ne sont pas contractuelles.

Pour plus d'informations : contact@binder-jenny.fr ou 03 88 39 21 45

Caractéristiques



Longueur du levier: 50
Hauteur minimum (mm): 32
Taraudage: M6
Diamètre de la base : 19
Longueur taraudage : 9
Hauteur épaulement : 3
Diamètre épaulement : 12
Longueur poignée : 42
Hauteur sous poignée : 17

Images

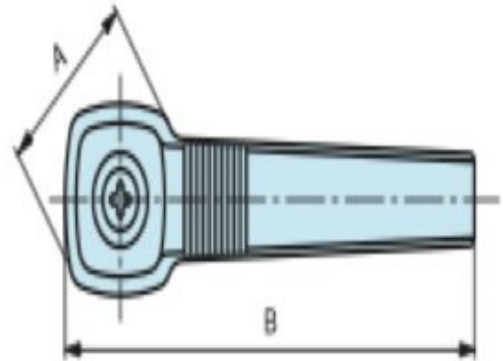
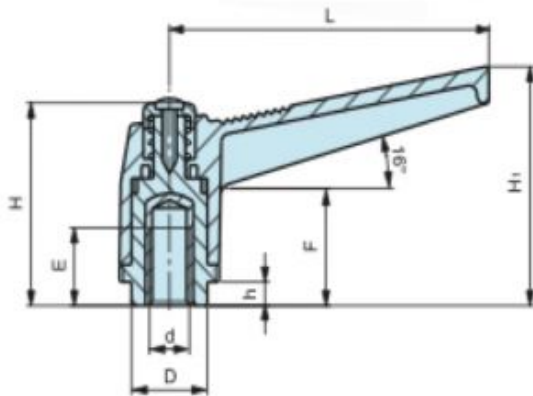

Insert en acier inoxydable taraudé.

Code	Référence	L	H	A	B	H ₁	F	D	h	E	d	Poids gr.
6355800	KRBX/42	42	29	19	50	32	17	12	3	9	M 6	11
6356795	KRBX/63	63	39	25	73	43	21	15	4	13	M 6	23
6356800	KRBX/63	63	39	25	73	43	21	15	4	13	M 8	24
6357795	KRBX/80	80	48	30	92	54	27	19	6	16	M 8	44
6357800	KRBX/80	80	48	30	92	54	27	19	6	16	M10	44

Matière : Technopolymère noir mar renforcé fibre de verre