

# Petit volant à six lobes diam 40 insert en laiton borgne taraudé M10



## Références du produit

Reference: -

EAN13: -

UPC: -

## Description du produit

**Petit volant à six lobes diam 40 insert en laiton borgne taraudé M10**

**Caractéristique matière :** Plastique polyamide, surface mate. Insert laiton

**Info :** Sur demande, selon la quantité, possibilité de couleurs et/ou d'insert acier, laiton ou inox de différentes mesures

Les photos ne sont pas contractuelles.

Pour plus d'informations : [contact@binder-jenny.fr](mailto:contact@binder-jenny.fr) ou 03 88 39 21 45

## Caractéristiques

Hauteur totale (mm): 28

Taraudage: M10

Longueur taraudage : 13



Diamètre bouton : 40  
Hauteur épaulement : 18  
Diamètre épaulement : 16

## Images

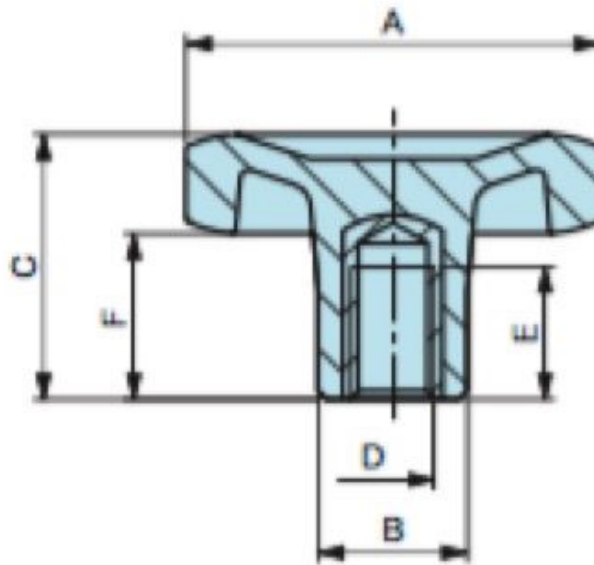

A	B	C	F	D	E	Poids gr.
40	16	28	18	M 6	13	18
40	16	28	18	M 8	13	19
40	16	28	18	M 10	13	20

**Matière :** Plastique polyamide, surface mate.