

Petit volant à six lobes diam 40 insert en laiton borgne taraudé M8



Références du produit

Reference: -

EAN13: -

UPC: -

Description du produit

Petit volant à six lobes diam 40 insert en laiton borgne taraudé M8

Caractéristique matière : Plastique polyamide, surface mate. Insert laiton

Info : Sur demande, selon la quantité, possibilité de couleurs et/ou d'insert acier, laiton ou inox de différentes mesures

Les photos ne sont pas contractuelles.

Pour plus d'informations : contact@binder-jenny.fr ou 03 88 39 21 45

Caractéristiques

Hauteur totale (mm): 28

Taraudage: M8

Longueur taraudage : 13



Diamètre bouton : 40
Hauteur épaulement : 18
Diamètre épaulement : 16

Images

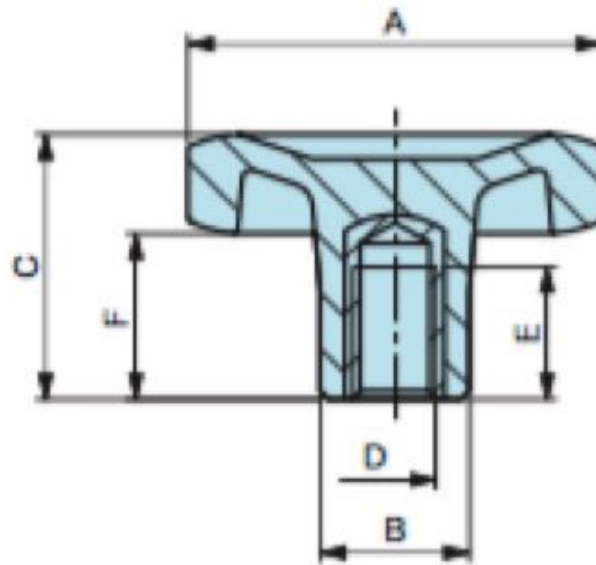

A	B	C	F	D	E	Poids gr.
40	16	28	18	M 6	13	18
40	16	28	18	M 8	13	19
40	16	28	18	M 10	13	20

Matière : Plastique polyamide, surface mate.