

Petit volant à six lobes diam 20 insert en laiton borgne taraudé M6



Références du produit

Reference: -

EAN13: -

UPC: -

Description du produit

Petit volant à six lobes diam 20 insert en laiton borgne taraudé M6

Caractéristique matière : Plastique polyamide, surface mate. Insert laiton

Info : Sur demande, selon la quantité, possibilité de couleurs et/ou d'insert acier, laiton ou inox de différentes mesures

Les photos ne sont pas contractuelles.

Pour plus d'informations : contact@binder-jenny.fr ou 03 88 39 21 45

Caractéristiques

Hauteur totale (mm): 20

Taraudage: M6

Longueur taraudage : 9



Diamètre bouton : 20
Hauteur épaulement : 12
Diamètre épaulement : 11

Images

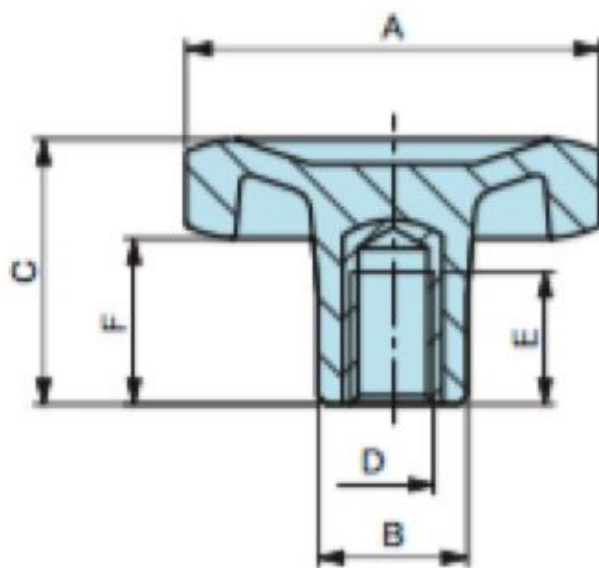

A	B	C	F	D	E	Poids gr.
20	11	20	12	M 4	9	6
20	11	20	12	M 5	9	6
20	11	20	12	M 6	9	6

Matière : Plastique polyamide, surface mate.