

# Petit volant à six lobes diam 20 insert en laiton borgne taraudé M4



## Références du produit

Reference: -

EAN13: -

UPC: -

## Description du produit

**Petit volant à six lobes diam 20 insert en laiton borgne taraudé M4**

**Caractéristique matière :** Plastique polyamide, surface mate. Insert laiton

**Info :** Sur demande, selon la quantité, possibilité de couleurs et/ou d'insert acier, laiton ou inox de différentes mesures

Les photos ne sont pas contractuelles.

Pour plus d'informations : [contact@binder-jenny.fr](mailto:contact@binder-jenny.fr) ou 03 88 39 21 45

## Caractéristiques

Hauteur totale (mm): 20

Taraudage: M4

Longueur taraudage : 9



Diamètre bouton : 20  
Hauteur épaulement : 12  
Diamètre épaulement : 11

## Images

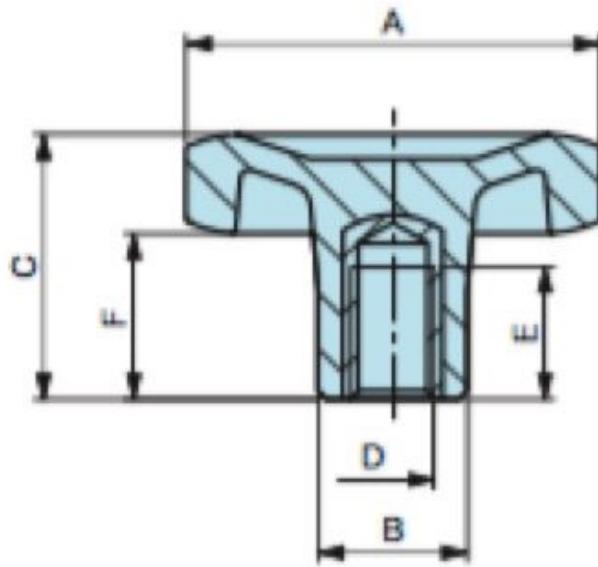

A	B	C	F	D	E	Poids gr.
20	11	20	12	M 4	9	6
20	11	20	12	M 5	9	6
20	11	20	12	M 6	9	6

**Matière :** Plastique polyamide, surface mate.