

# Potence murale à rotation 180° PMT avec flèche triangulée 2t 2m



## Références du produit

Reference: LEV26486

EAN13: -

UPC: -

## Description du produit

Potence murale à rotation 180° PMT avec flèche triangulée en IPE - CMU 0,15 t à 2 t  
Potence murale type PMT pour service intérieur, à rotation 180°, à flèche triangulée. Adaptée au service intérieur et extérieur, la poutre de roulement de la potence PMT est construite sur un profil IPE. Son faible poids lui assure une grande souplesse d'utilisation pour des rotations de 180°. La structure de cette potence est adaptée à l'installation optionnelle d'un palan à direction motorisée. Les PMT sont livrées avec des équerres de fixation standards et nos kits de fixation (en option) garantissent des ancrages sûrs pour les supports spécifiques. Une gamme complète d'accessoires est disponible. CMU 0,15 t à 2 t. Portée de 2 m à 8 m (suivant capacité). Ce type de potence ne peut pas être motorisé. Les réactions RH et RV sentendent sous charge nominale. Fixation par boulons M24 classe 10.9 (non fournis). Protection: système 3 couches. Finition polyuréthane jaune RAL 1028. Vitesse de levage maximum = 16m/min

## Caractéristiques

Portée (m): 2

CMU (kg): 2000

## Images

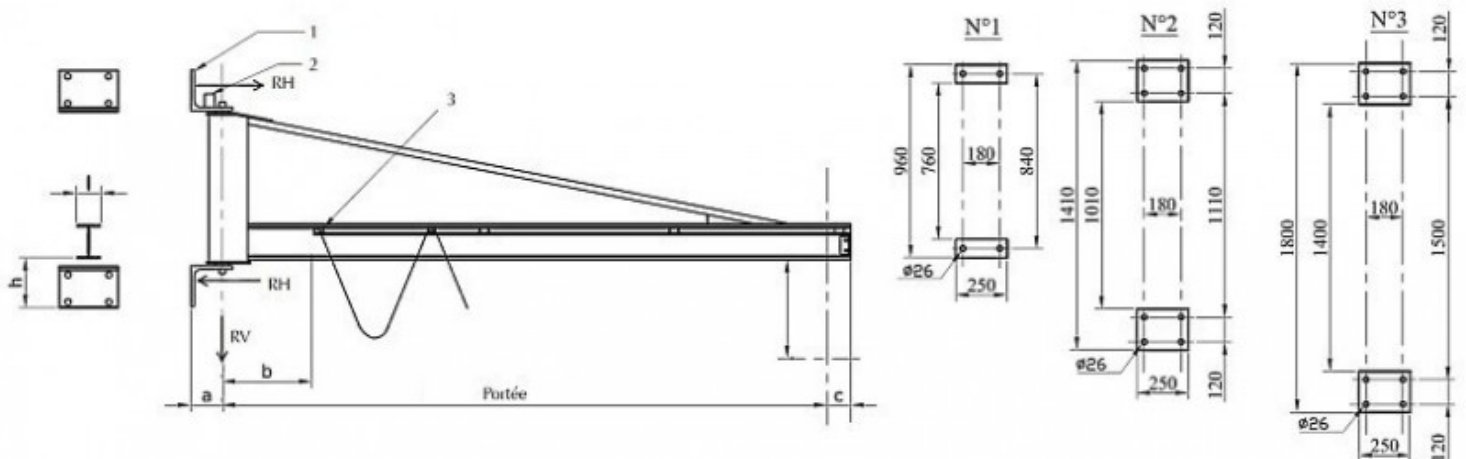

| CMU         | Portée | a   | b   | c   | h   | l     | RH    | RV   | Couple de Renversement | Fixation | Option kit de fixation | Poids |
|-------------|--------|-----|-----|-----|-----|-------|-------|------|------------------------|----------|------------------------|-------|
| KG          | m      | mm  | mm  | mm  | mm  | mm    | DaN   | DaN  | DaN.m                  | N°       | N°                     | KG    |
| 150<br>(50) | 2      |     |     |     |     |       | 595   | 277  | 473                    |          |                        | 62    |
|             | 2,5    |     |     |     |     |       | 753   | 284  | 592                    |          |                        | 69    |
|             | 3      |     |     |     |     |       | 912   | 291  | 713                    |          | KF 2                   | 76    |
|             | 3,5    | 100 |     | 200 |     | 64    | 1 075 | 298  | 837                    |          |                        | 83    |
|             | 4      |     |     |     |     |       | 1 241 | 305  | 964                    |          |                        | 90    |
|             | 4,5    |     | 150 |     | 120 |       | 1 411 | 313  | 1093                   | 1        |                        | 98    |
|             | 5      |     |     |     |     |       | 1 682 | 370  | 1352                   |          |                        | 155   |
|             | 5,5    |     |     |     |     | 82    | 1 879 | 381  | 1502                   |          |                        | 166   |
|             | 6      | 130 |     | 300 |     |       | 2 081 | 391  | 1657                   |          | KF 3                   | 176   |
|             | 6,5    |     |     |     |     | 100   | 2 287 | 403  | 1816                   |          |                        | 188   |
| 7           |        |     |     |     |     | 2 501 | 433   | 1978 |                        |          | 218                    |       |
| 250<br>(50) | 2      |     |     |     |     |       | 886   | 387  | 704                    |          |                        | 62    |
|             | 2,5    |     |     |     |     |       | 1 115 | 394  | 878                    |          |                        | 69    |
|             | 3      | 100 |     | 200 |     | 64    | 1 347 | 401  | 1054                   |          | KF 2                   | 76    |
|             | 3,5    |     |     |     |     |       | 1 582 | 408  | 1233                   |          |                        | 83    |
|             | 4      |     |     |     |     |       | 1 820 | 415  | 1415                   |          |                        | 90    |
|             | 4,5    |     | 150 |     | 120 | 82    | 2 142 | 477  | 1661                   | 1        |                        | 152   |
|             | 5      |     |     |     |     |       | 2 406 | 487  | 1872                   |          |                        | 162   |
|             | 5,5    | 130 |     | 300 |     |       | 2 794 | 530  | 2170                   |          | KF 3                   | 205   |
|             | 6      |     |     |     |     | 100   | 3 091 | 544  | 2397                   |          |                        | 219   |
|             | 6,5    |     |     |     |     |       | 3 396 | 558  | 2629                   |          |                        | 233   |
| 7           |        |     |     |     |     | 3 707 | 591   | 2866 |                        |          | 266                    |       |

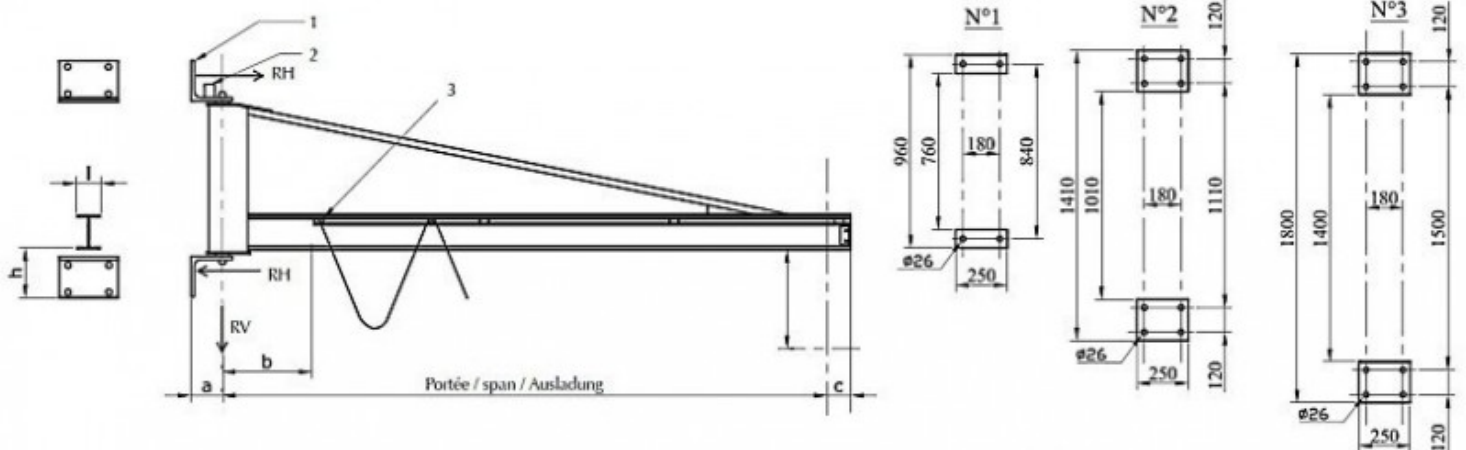

| CMU           | Portée | a   | b   | c   | h   | l     | RH    | RV   | Couple de Renversement | Fixation | Option kit de fixation | Poids |
|---------------|--------|-----|-----|-----|-----|-------|-------|------|------------------------|----------|------------------------|-------|
| 500<br>(50)   | 2      |     |     |     |     |       | 1 610 | 681  | 1281                   |          |                        | 81    |
|               | 2,5    | 100 |     | 200 |     | 64    | 2 019 | 688  | 1593                   |          | KF 2                   | 88    |
|               | 3      |     |     |     |     |       | 2 432 | 694  | 1907                   |          |                        | 94    |
|               | 3,5    |     |     |     | 120 | 82    | 2 897 | 724  | 2280                   | 1        |                        | 124   |
|               | 4      |     |     | 300 |     |       | 3 331 | 734  | 2610                   |          | KF 3                   | 134   |
|               | 4,5    |     | 150 |     |     | 100   | 3 850 | 772  | 3007                   |          |                        | 172   |
|               | 5      | 130 |     |     |     |       | 4 314 | 797  | 3360                   |          |                        | 197   |
|               | 5,5    |     |     |     |     |       | 3 721 | 923  | 3842                   |          |                        | 323   |
|               | 6      |     |     | 360 | 220 | 120   | 4 104 | 943  | 4230                   | 2        | KF 4                   | 343   |
|               | 6,5    |     |     |     |     |       | 4 493 | 961  | 4624                   |          |                        | 361   |
| 7             |        |     |     |     |     | 4 891 | 980   | 5027 |                        |          | 380                    |       |
| 1000<br>(100) | 2      |     |     |     |     |       | 3 205 | 1290 | 2590                   |          |                        | 90    |
|               | 2,5    |     |     |     |     | 82    | 4 018 | 1308 | 3209                   | 1        | KF 3                   | 108   |
|               | 3      |     |     | 300 |     |       | 4 836 | 1314 | 3831                   |          |                        | 114   |
|               | 3,5    |     |     |     |     | 100   | 4 296 | 1421 | 4496                   |          |                        | 221   |
|               | 4      |     |     |     |     |       | 4 931 | 1436 | 5138                   | 2        | KF 4                   | 236   |
|               | 4,5    | 130 | 150 | 360 | 220 | 120   | 5 652 | 1487 | 5869                   |          |                        | 287   |
|               | 5      |     |     |     |     |       | 6 316 | 1506 | 6541                   |          |                        | 306   |
|               | 5,5    |     |     |     |     |       | 5 108 | 1503 | 7313                   |          |                        | 303   |
|               | 6      |     |     | 400 |     | 135   | 5 610 | 1523 | 8018                   | 3        | KF 5                   | 323   |
|               | 6,5    |     |     |     |     |       | 6 126 | 1544 | 8732                   |          |                        | 344   |
| 7             |        |     |     |     |     | 6 635 | 1555  | 9454 |                        |          | 355                    |       |

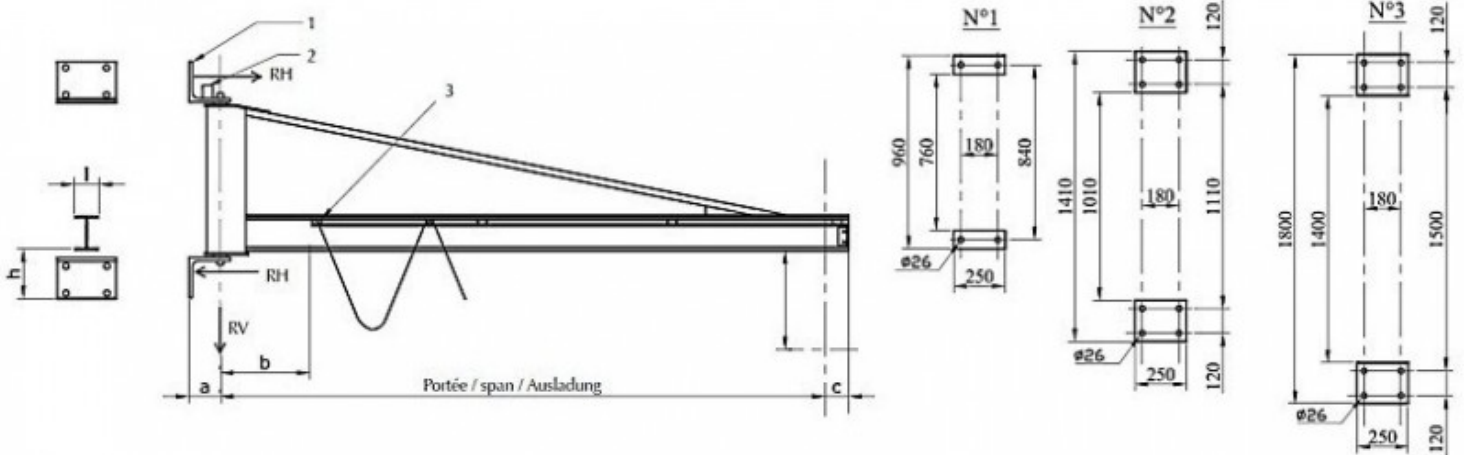

| CMU           | Portée | a   | b   | c   | h   | l   | RH    | RV   | Couple de Renversement | Fixation | Option kit de fixation | Poids |
|---------------|--------|-----|-----|-----|-----|-----|-------|------|------------------------|----------|------------------------|-------|
| 1600<br>(150) | 2      |     |     |     |     |     | 3 843 | 2114 | 3881                   |          |                        | 204   |
|               | 2,5    |     |     | 360 |     | 120 | 4 823 | 2132 | 4871                   | 2        | KF 4                   | 222   |
|               | 3      |     |     |     |     |     | 5 810 | 2150 | 5868                   |          |                        | 240   |
|               | 3,5    | 130 | 150 |     | 220 |     | 6 805 | 2174 | 6873                   |          |                        | 264   |
|               | 4      |     |     |     |     |     | 5 663 | 2184 | 7929                   |          |                        | 274   |
|               | 4,5    |     |     | 400 |     | 135 | 6 400 | 2205 | 8961                   | 3        | KF 5                   | 295   |
|               | 5      |     |     |     |     |     | 7 144 | 2227 | 10001                  |          |                        | 317   |
| 2000<br>(200) | 2      |     |     | 360 |     | 120 | 4 816 | 2402 | 5176                   |          |                        | 202   |
|               | 2,5    | 130 | 150 |     | 220 |     | 6 038 | 2623 | 6411                   | 2        | KF 4                   | 223   |
|               | 3      |     |     | 400 |     | 135 | 7 300 | 2609 | 7681                   |          |                        | 209   |